

Comelta DRAC-1

El comelta Drac-1 es un ordenador personal comercializado por Comelta en algún momento de 1982. Estaba basado en el diseño del Rockell AIM-65, realizando numerosas mejoras e integrando muchas de las expansiones que Comelta había creado para este equipo bajo la denominación Familia CR. Además de todo esto tenía una pequeña impresora térmica, una pequeña pantalla de 20 caracteres integrada en la unidad principal y un monitor NEC de fósforo verde de 21 líneas por 60 caracteres.



Es posible que el DRAC-1 originalmente llevara una sola diskettera basándonos en la portada de su Manual



Imagen del manual del Drac-1 indicando las partes del equipo



Imagen del manual del Drac-1 indicando los puertos traseros

Módulos utilizados en el Drac-1

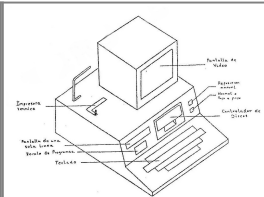
CR-101

La tarjeta de Expansión CR-101 esta compuesta principalmente por el Procesador Rockell 6502 de 1Mhz, una controladora Rockwell 6532 y un Adaptador Versátil de Inerfaz 6522. También podía disponer de EPROMs 2716 o 2708.

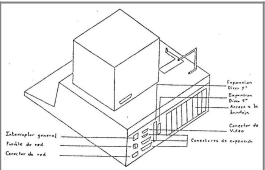

Foto del CR-101



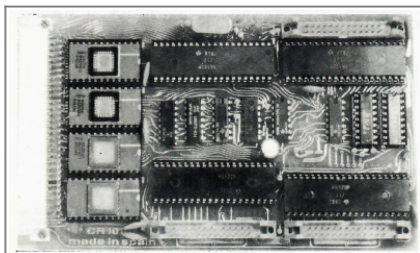

Diagrama de bloques del CR-101

CR-106

El CR-106 era un módulo de expansión de 8Kb de RAM diseñado y fabricado por comelta para el AIM-65. El Drac-1 montaba 3 de estos para tener 24Kb de RAM. Esta expansión utilizaba un conector DIN de 64 contactos. Según la hoja de datos de Comelta sobre esta expansión, esta podía ser insertada directamente en el AIM-65 o conectada a través del CR-401 para tener un máximo de

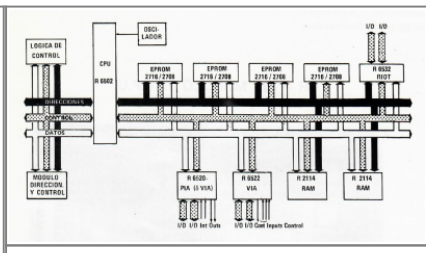
Ficha del Comelta DRAC-1	
	
Lanzamiento	1982
CPU	2 RockWell 6502 @ 1Mhz
RAM	24Kb
ROM	36Kb
Almacenamiento	Soporte para Cassette, 2 Disketteras 5,25 de 320Kb a doble cara y un Programador EEPROM
Sistema Operativo	(Propio) Con Interprete de Basic 1.1 y Ensamblador
Monitor integrado	21 líneas de 60 caracteres monocromo
Otros	Impresora matricial integrada
Precio	Desde 375.000 Pesetas

40Kb de RAM.



Foto del CR-106



Diagrama de bloques del CR-106

CR-108

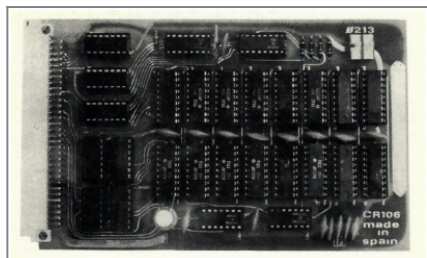
El CR-108 es una tarjeta de expansión que añade un programador de Epron al AIM-65 compatible con EPROM 2708 y 2716

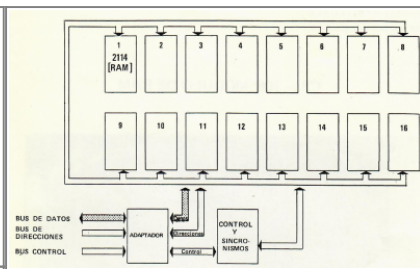

Foto del CR-108



Diagrama de bloques del CR-108

CR-119

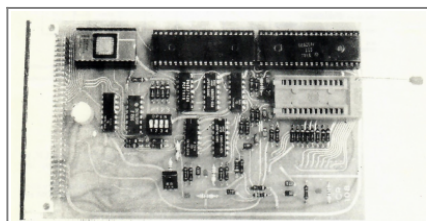
El CR-119 es una tarjeta de expansión para el bus S-64 que puede albergar 8 memorias de 1Kb, 2Kb, 4Kb o 8Kb de 24 o 28 Pines en 2 bancos de memoria.

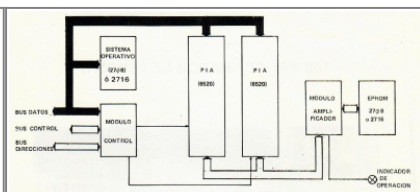

Diagrama del CR-119

CR-120

El CR-120 es una tarjeta de expansión que añade un programador de memorias EPROM al AIM-65

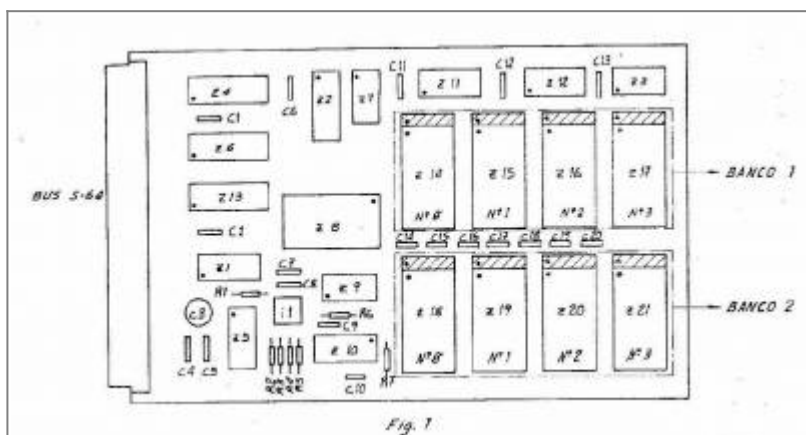

Diagrama del CR-120



Diagrama electrónico del CR-120

CR-113

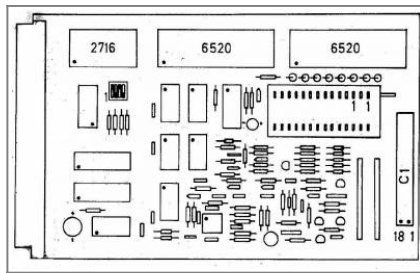
El CR-113 es una tarjeta de expansión que integra un controlador para el CRT NEC que utiliza el DRAC-1

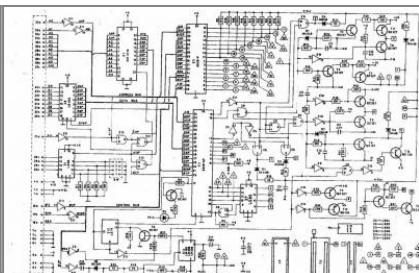

Diagrama del CR-113



Diagrama electrónico del CR-113

CR-401

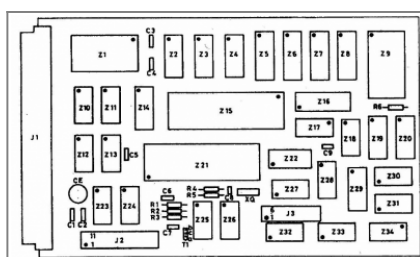
El CR-401 es un módulo que permite añadir hasta 6 expansiones más al AIM-65.

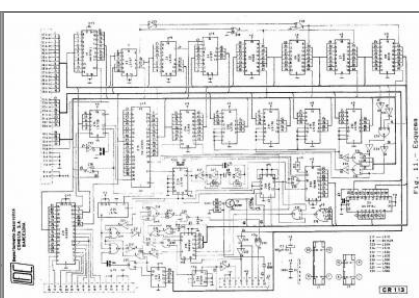

Foto del CR-401



Diagrama de bloques del CR-401

Fuentes

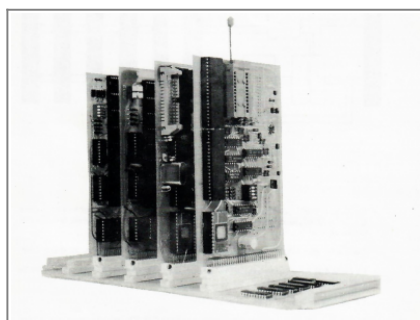
- [Foto del Drac-1 \(Grupo de Facebook Comelta Barcelona\)](#)
- [Manual de usuario del Drac-1 \(Archivado por oldcomputers.es\)](#)
- [Documentación archivada por oldcomputers.es](#)
- [Restauración del Drac-1 por oldComputers.net](#)
- Hoja de datos del CR-106 (Comelta, años 80)
- Hoja de datos del CR-108 (Comelta, años 80)
- Hoja de datos del CR-401 (Comelta, años 80)
- Hoja de datos del CR-101 (Comelta, años 80)

Last update:

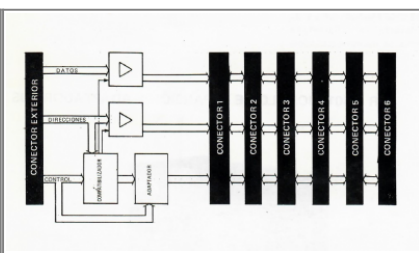
2023/12/11 ordenadores:espanoles:drac-1 <http://retrocomputerhistory.com/doku.php?id=ordenadores:espanoles:drac-1&rev=1702288129>
09:48

From:

<http://retrocomputerhistory.com/> - **RetroComputerHistory**

Permanent link:

<http://retrocomputerhistory.com/doku.php?id=ordenadores:espanoles:drac-1&rev=1702288129>

Last update: **2023/12/11 09:48**

